

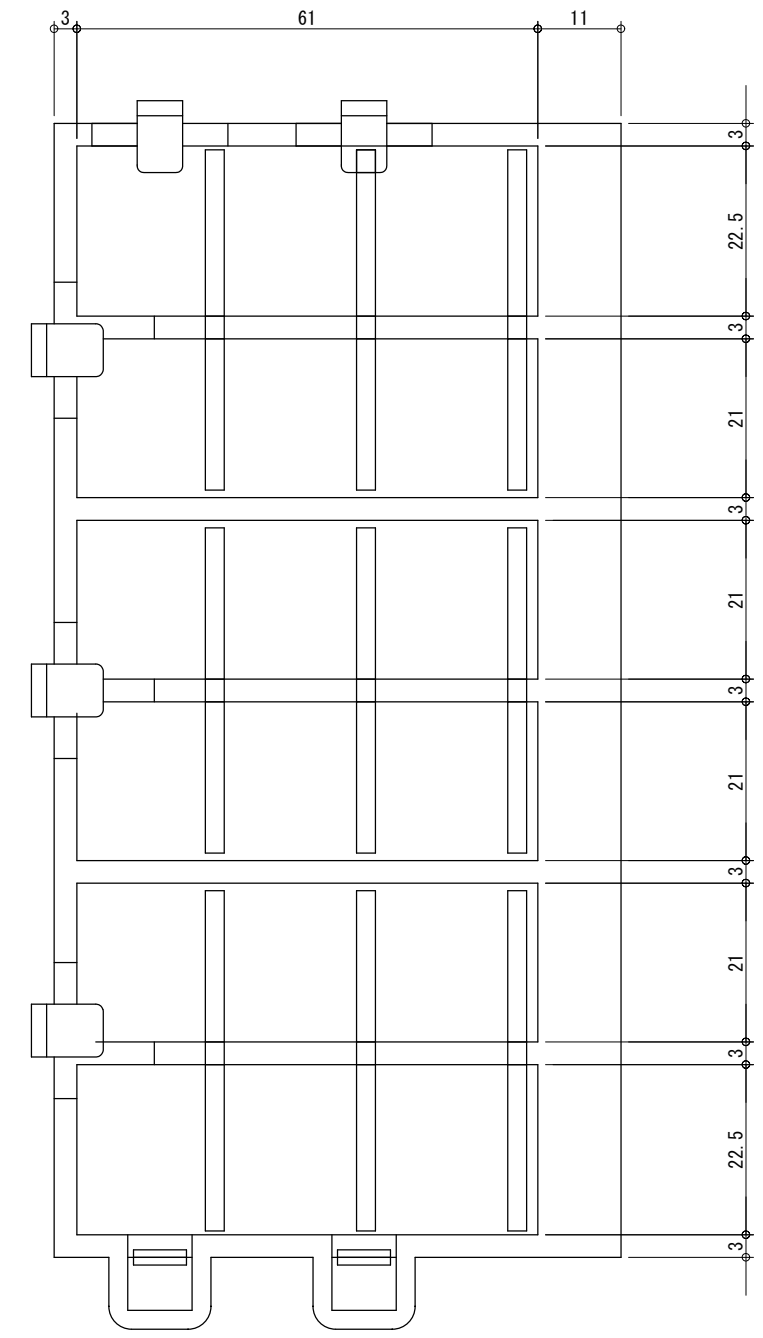

製品名	サポートマット (エチレン酢酸ビニール)			
図面名	外形寸法図			
縮尺	1/1 2/1 検図	設計	富嶋	設計日 05.04.18
材質		作図	富嶋	作図日 05.04.18
 多摩製作工業株式会社				

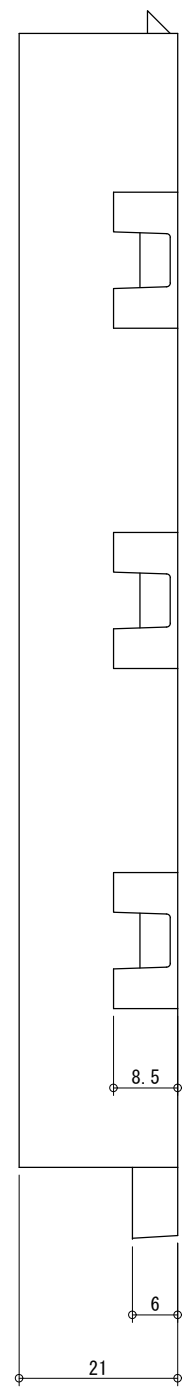

製品名		サポートマット フチ (+) プラス		
図面名		外形寸法図		
縮尺	1/1	検図	設計 富嶋	設計日 04.07.
材質		作図 富嶋	作図日 05.05.11	
 多摩製作工業株式会社				

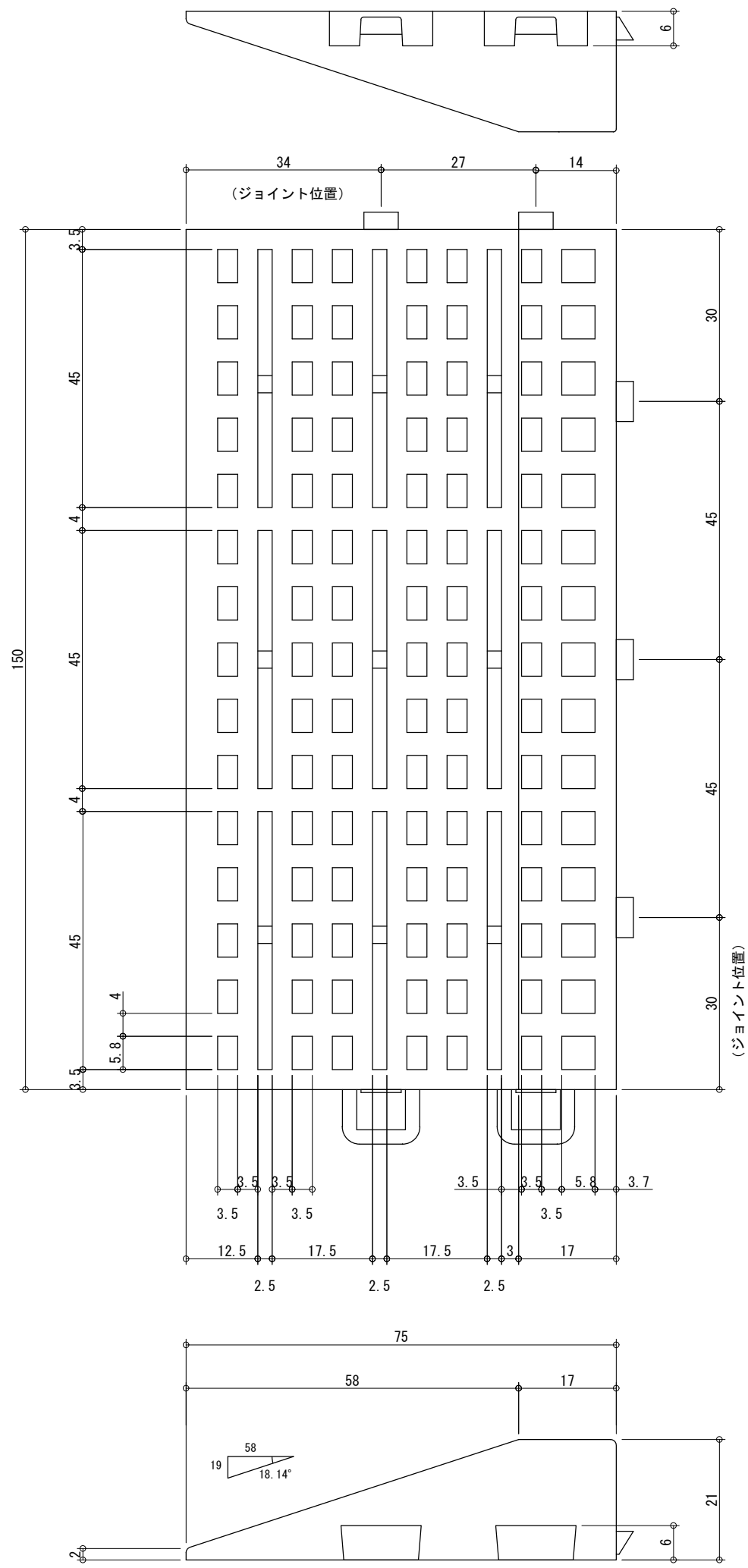

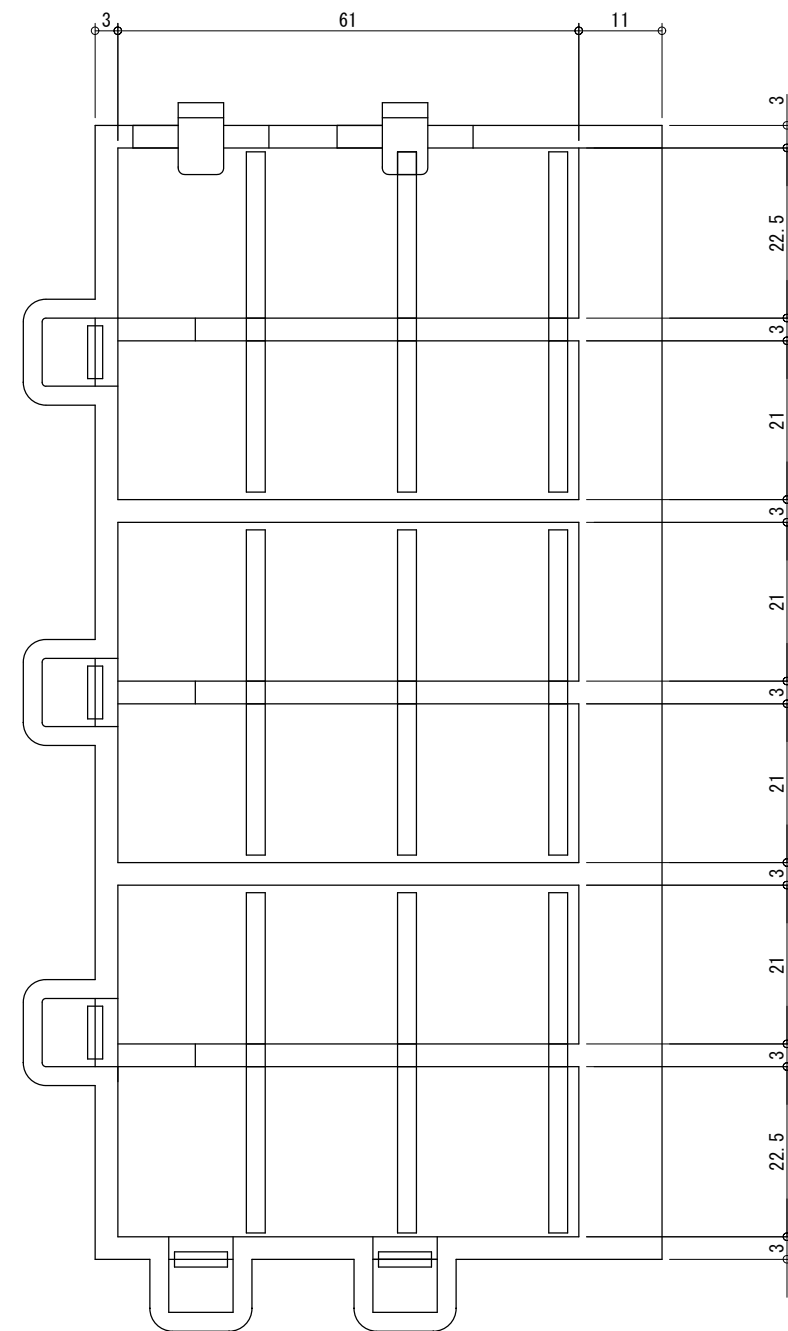
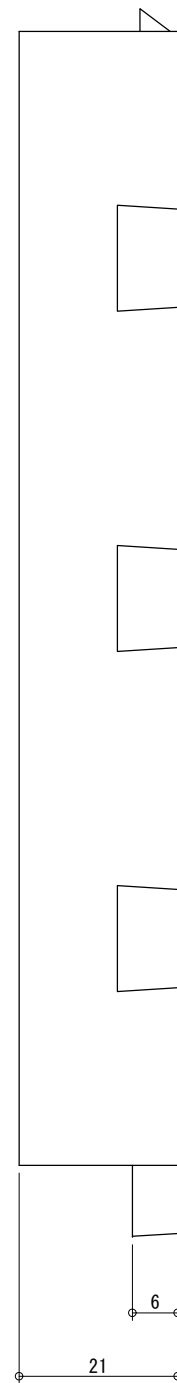
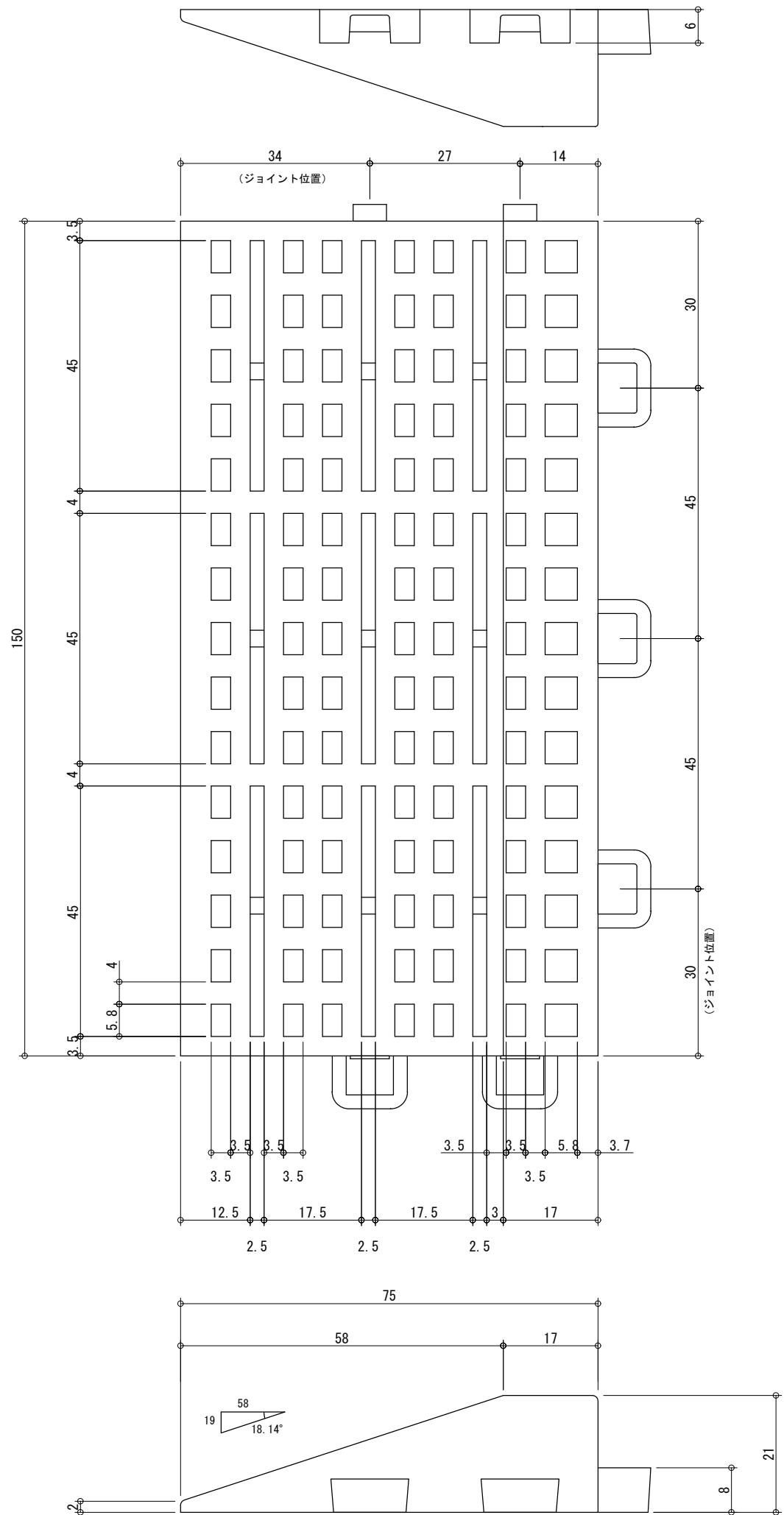
製品名	サポートマット フチ (-) マイナス		
図面名	外形寸法図		
縮尺	1/1	検図	設計 富嶋
材質		作図 富嶋	設計日 04.07.
			作図日 05.05.11

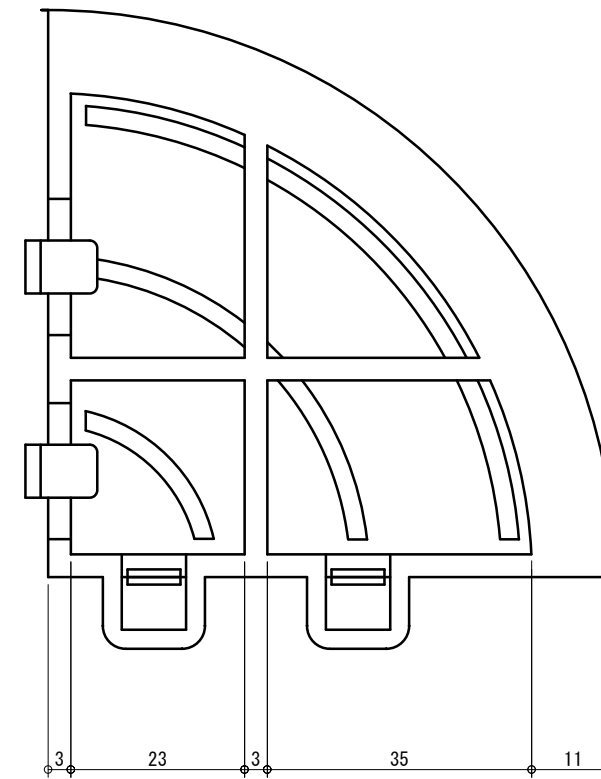
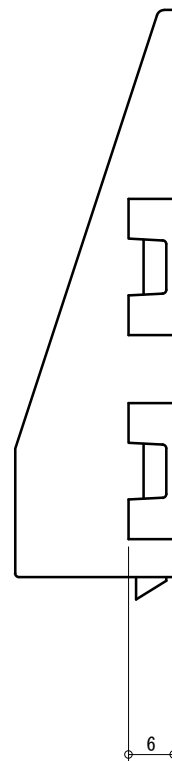
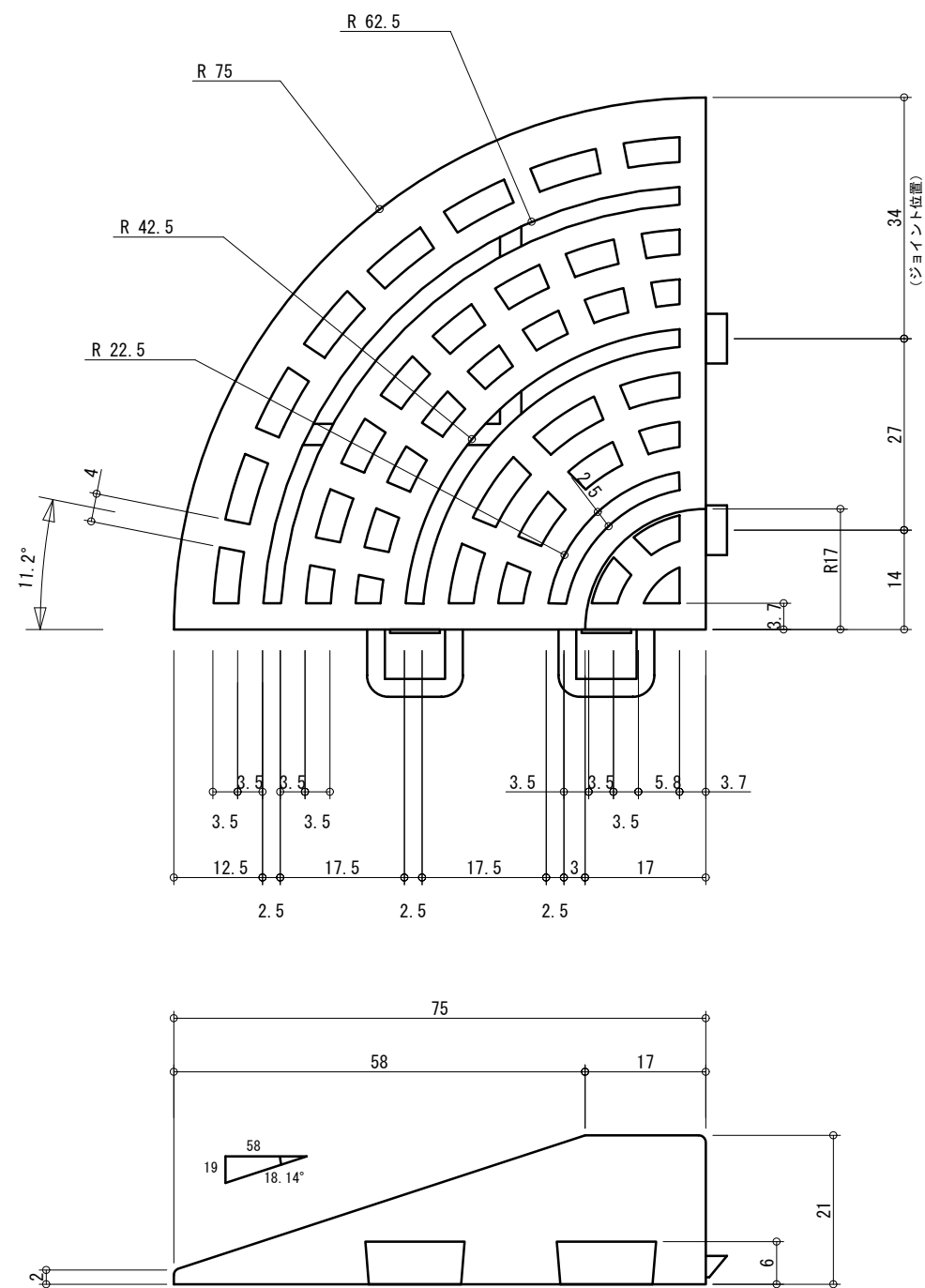

\* オススメジョイント部はブラシマットの図面参照。

製品名	サポートマット フチ (c) コーナー		
図面名	外形寸法図		
縮尺	1/1	検図	設計 富嶋
設計日	04.07.		設計日 04.07.
材質	作図 富嶋		作図日 05.05.11