

⑤	ちどり格子マット	1	塩化ビニール 455×455×12mm	
④	皿ビス		SUS M3×14	
③	専用ベース		ナイロン6	
②	リードマーク P: 警告表示	36	ナイロン6 36φ×5mm	色: 白、グレー
①	リードマーク L: 誘導表示	8	ナイロン6 36×180×5mm	色: 白、グレー
	部品名	数	材質 規格	備考

製品名 マット・ちどり格子専用リードマーク			
図面名 配置例図			
縮尺 1/4	検図	設計	設計日
材質		作図	作図日
 三菱重工業株式会社			

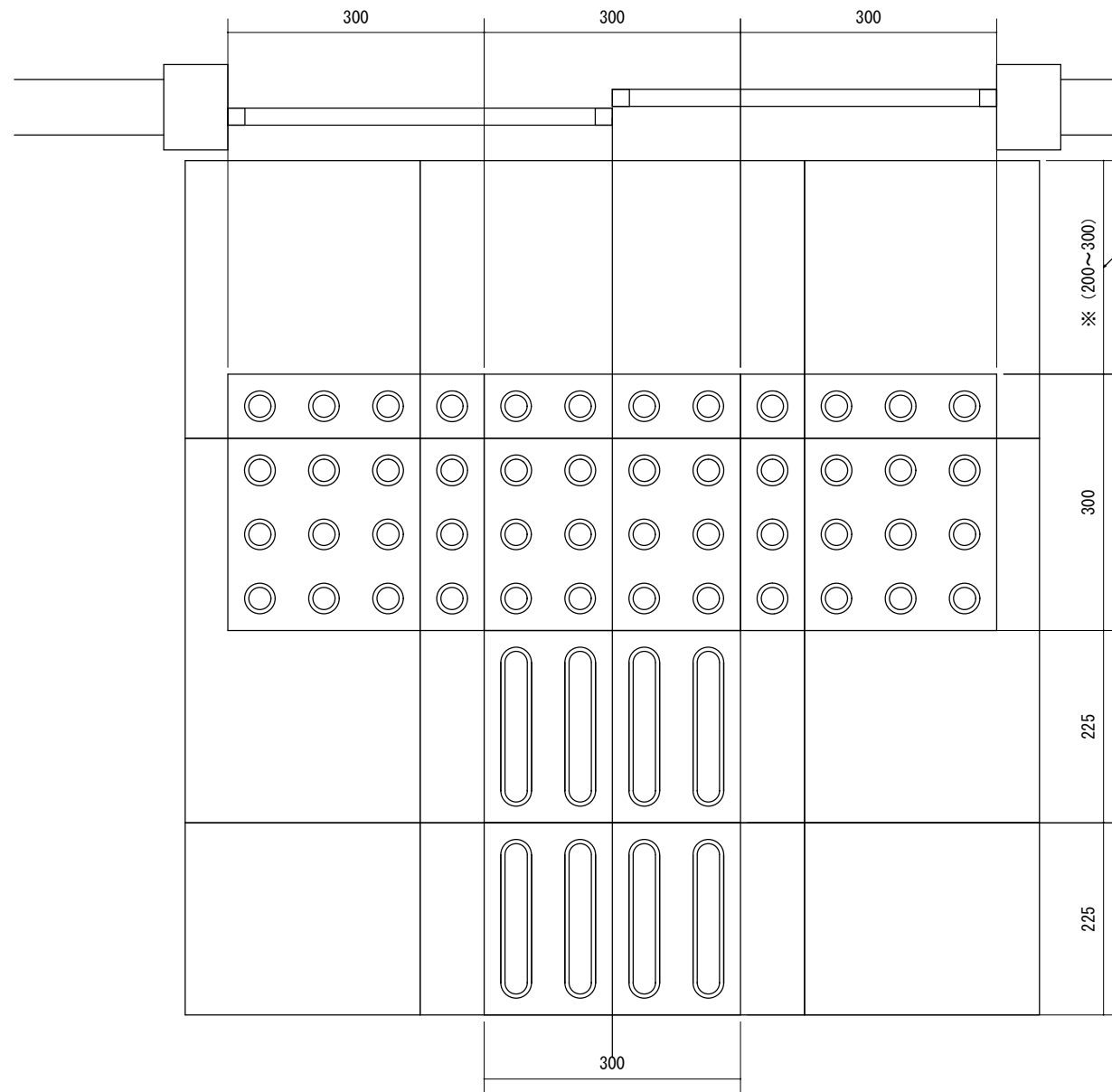

※ 部分は危険対象物を考慮し、マットの先端からP（警告表示）の先端までの距離を200～300・になる様に配置する。

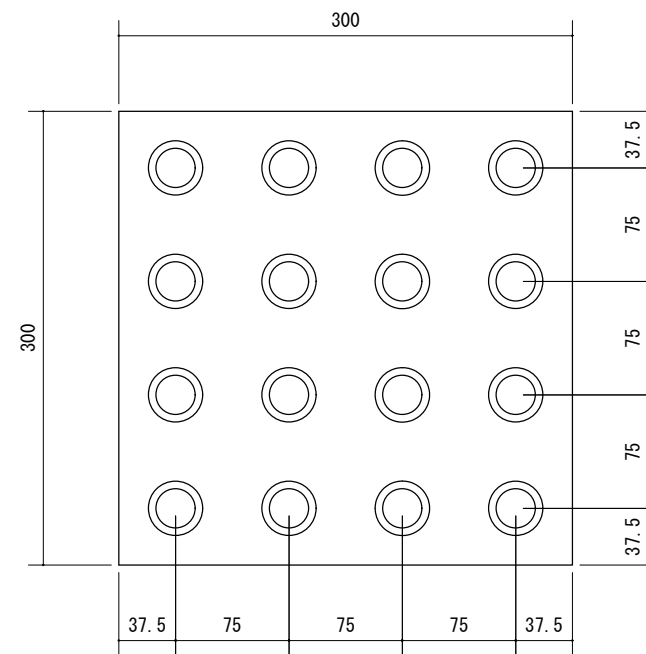

P：警告表示は D300×W300を1ブロックにて考える。

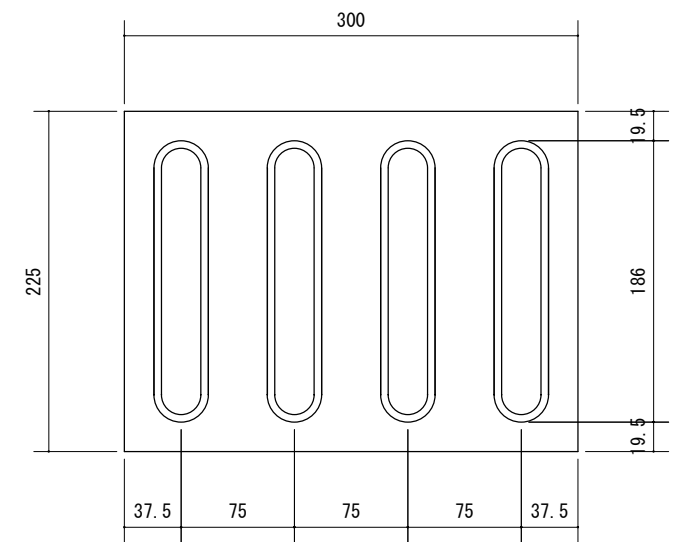

L：警告表示は D225×W300を1ブロックにて考える。

マット・ちどり格子 仕様（リードマーク付き）

現場の状況にて様々な割付方法が想定されるが基本的な4パターンを例としてあげる。

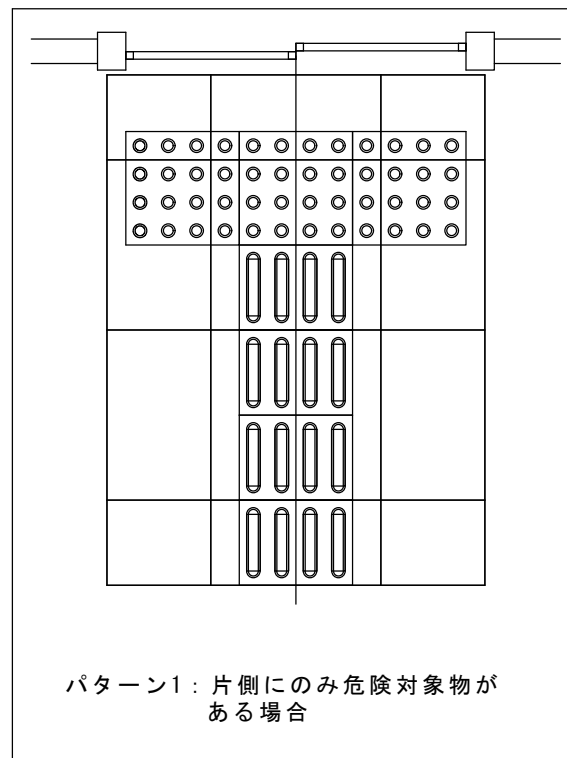

パターン1：片側にのみ危険対象物がある場合

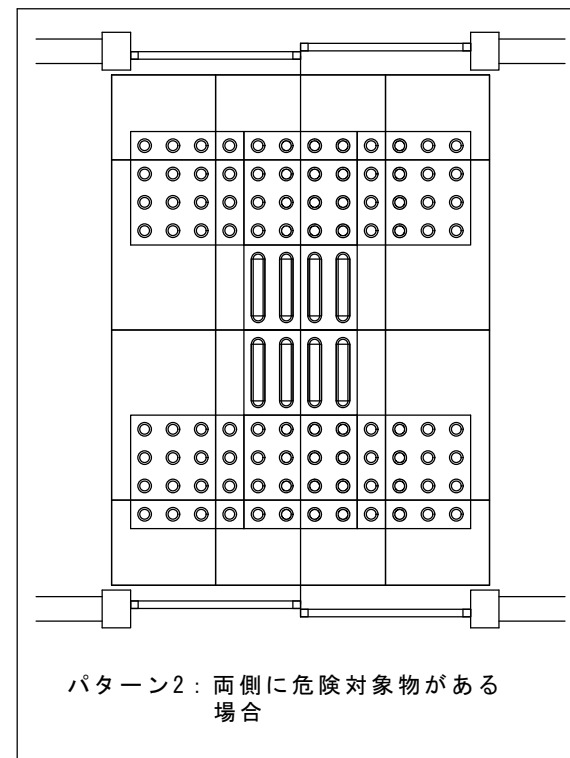

パターン2：両側に危険対象物がある場合

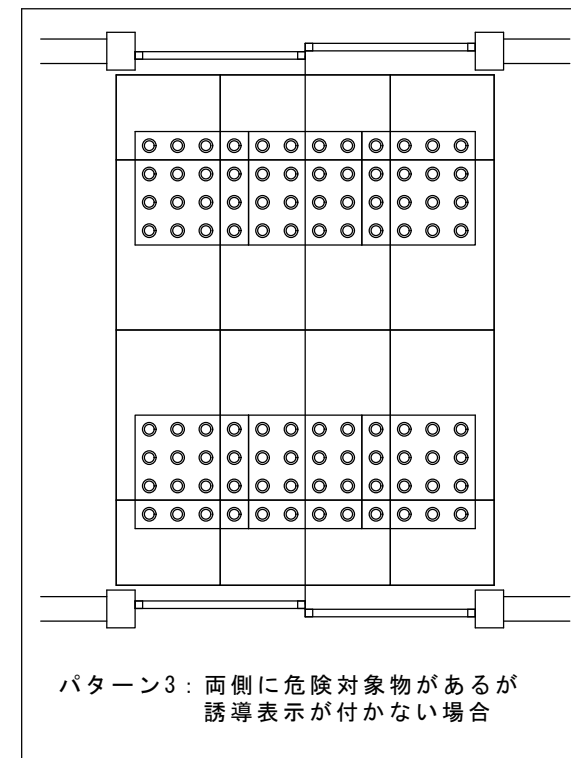

パターン3：両側に危険対象物があるが誘導表示が付かない場合

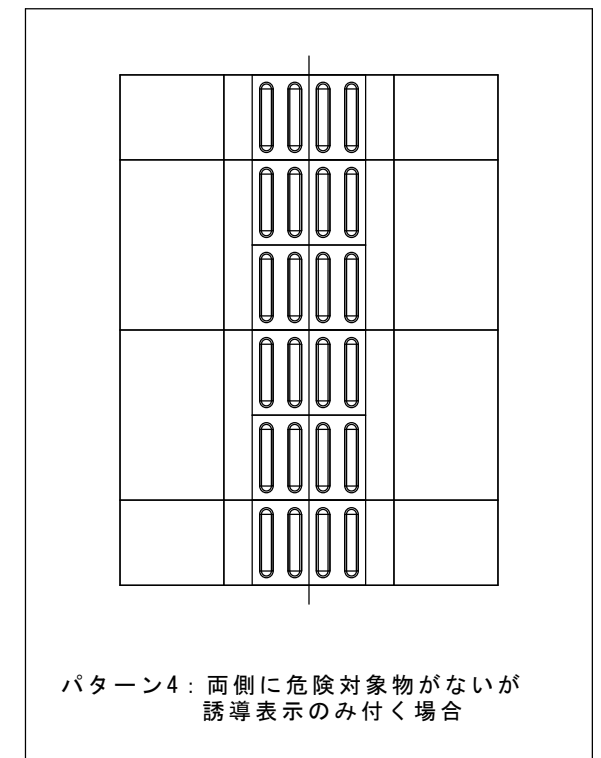

パターン4：両側に危険対象物がないが誘導表示のみ付く場合