

①本体・グレー

塩化ビニール製

## マット・ちどり格子

- 優れた強度とフラットな表面を採用した施工性の高いジョイントタイプの樹脂マットです。
- 目の流れの無い千鳥格子状の織り柄のデザインが落ち着いた空間を演出します。

出荷日目安※A 約2~3日 | スロープフチ取付け可能 | バラ出荷可能

取付け可能点字※C マットちどり格子専用リードマーク・JISリードマーク

- 防炎性能試験番号 E2110163
- 水抜け有り
- 点字表示対応可能※C
- 無鉛化対応品※B
- 複数カラー
- スロープ対応可能※D

●材質：塩化ビニール

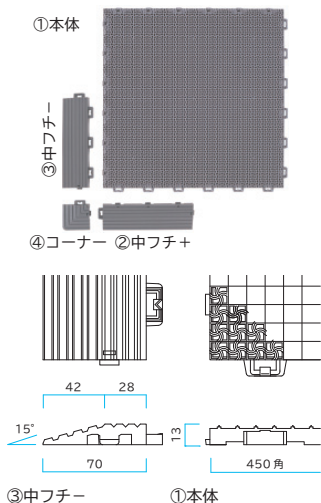

①本体	カラー：全3色	D450 × W450 × H13mm	1枚 / ￥5,000	税込¥5,500 約1.6kg/枚 1ケース入数：10枚
②中フチ+	カラー：全3色	D70 × W225 × H13mm	1個 / ￥290	税込¥319 約128g/個
③中フチ-	カラー：全3色	D70 × W225 × H13mm	1個 / ￥290	税込¥319 約132g/個
④コーナー	カラー：全3色	D70 × W70 × H13mm	1個 / ￥170	税込¥187 約86g/個



## 店舗やエントランスに最適な樹脂製マット。

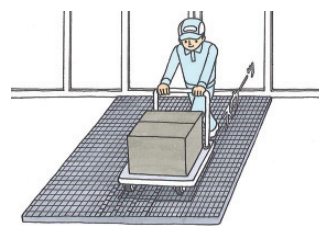

**移動がスムーズ**  
目の流れのない表面形状がカートの移動を容易にしています。

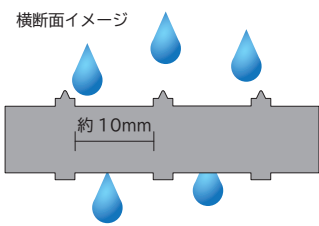

**優れた排水性**  
表面に水分を残しにくく排水性に優れていますので安全に空間を保てます。

規格 品番 カラー	グレー	ブラウン	グリーン
①本体	401-0700	401-0710	401-0720
②中フチ+	401-0730	401-0740	401-0800
③中フチ-	401-0750	401-0760	401-0810
④コーナー	401-0770	401-0780	401-0820



製品詳細・動画



実物大：本体

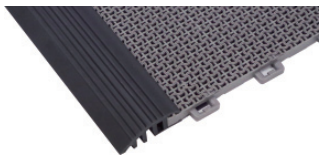

**マットエッジ DX 対応**  
通常のジョイント式のフチの他に、後付スロープを取り付け可能です。(別途：P106)

点字表示 ナイロン製

## マット・ちどり格子専用 リードマーク

■目の不自由な方の安全対応策として、マット・ちどり格子に取り付け可能な点字表示です。

出荷日目安※A 約10日

部材のみ出荷不可

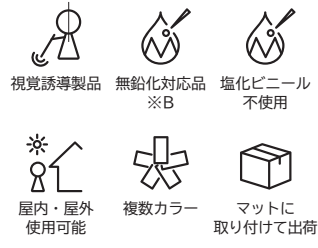

●材質：ナイロン、他



⑤ L・誘導表示 カラー：全2色  
W36 × L186 × H5mm  
1個/ ¥1,050 税込¥1,155  
約30g/個  
マットに取付けて出荷

⑥ P・警告表示 カラー：全2色  
φ36 × H5mm  
1個/ ¥400 税込¥440  
約5g/個  
マットに取付けて出荷

規格 品番 カラー	グレー	イエロー
⑤ L・誘導表示	582-0100	582-0110
⑥ P・警告表示	582-0120	582-0130



MADE IN KYOTO  
京都デザイン優品選定商品



製品詳細

点字表示：JIS規格 ガラス繊維樹脂製

## JISリードマーク

■ マット・ちどり格子に取り付け可能なJIS規格に準じた点字表示です。

出荷日目安※A 約10日

部材のみ出荷不可



●材質：ガラス繊維強化ポリアミド樹脂、他



⑦ L・誘導表示 カラー：全2色  
W27 × L283 × H7mm  
1個/ ¥1,700 税込¥1,870  
約45g/個  
マットに取付けて出荷

⑧ P・警告表示 カラー：全2色  
φ22 × H7mm  
1個/ ¥550 税込¥605  
約2g/個  
マットに取付けて出荷

規格 品番 カラー	グレー	イエロー
⑦ L・誘導表示	582-0210	582-0220
⑧ P・警告表示	582-0230	582-0240



製品詳細

スロープ 塩化ビニール製

## マット・ちどり格子専用 エッジロール

■ マット・ちどり格子に取り付け可能なスロープエッジです。

出荷日目安※A 約2~3日

切売り不可



●材質：塩化ビニール



⑨品番：581-0030  
⑨本体 カラー：グレー  
W75mm × L20m × H13mm  
1巻/ ¥50,000 税込¥55,000  
約12kg/巻  
1ケース入数：1巻入

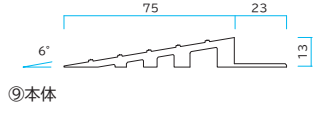

製品詳細

落とし込み受け枠 ステンレス製

## マット枠 (ステンレス)

■ 落とし込みのマットを設置する際に必要なステンレス枠です。

出荷日目安※A 約4~5日

マット別途

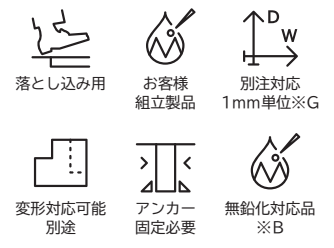

●材質：ステンレス、スチール、アルミニウム  
●注意事項  
4m未満の場合は20%価格UPとなります。内向アンカーの位置を変更する場合は、2.5mmの六角レンチが別途必要です。



⑩ 8×25・外向アンカー 組立例

⑩ 8×25・外向アンカー 品番：580-0010  
D:FS × W:FS × H25mm  
1m/ ¥5,200 税込¥5,720  
C型枠幅：8mm  
コーナー：アルミダイキャスト

⑪ 8×25・内向アンカー 品番：580-0012  
D:FS × W:FS × H25mm  
1m/ ¥5,200 税込¥5,720  
C型枠幅：8mm  
コーナー：アルミダイキャスト

⑫ 8×30・外向アンカー 品番：580-0060  
D:FS × W:FS × H30mm  
1m/ ¥6,700 税込¥7,370  
C型枠幅：8mm  
コーナー：スチール (ユニクロメッキ)

⑬ 8×30・内向アンカー 品番：580-0062  
D:FS × W:FS × H30mm  
1m/ ¥6,700 税込¥7,370  
C型枠幅：8mm  
コーナー：スチール (ユニクロメッキ)

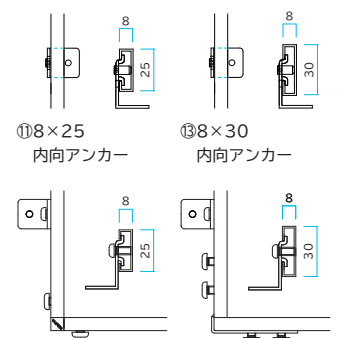

⑭ 8×25 外向アンカー  
⑮ 8×30 外向アンカー



製品詳細

リニューアル  
8×25コーナー

●各製品の取扱い及び、注記(※)はP50を参照願います。

グレーチング

金属マット

アンチスリップ

玄関マット

フロアマット

シートマット

スノコ・チェッカー

布マット

人工芝

点字マット

機能マット